

lumicom

Lampada Plafoniera

via Albere, 29/A
37138 Verona (VR) Italy
MADE IN ITALY

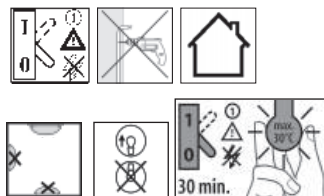

lumicom

Lampada Plafoniera

via Albere, 29/A
37138 Verona (VR) Italy
MADE IN ITALY

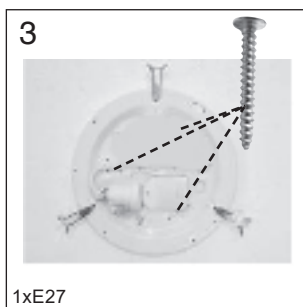
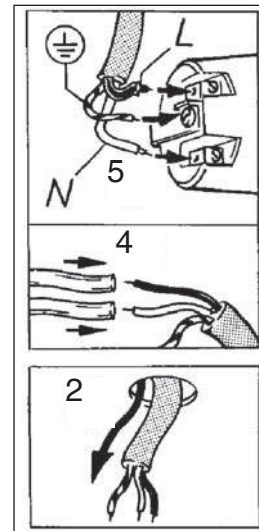
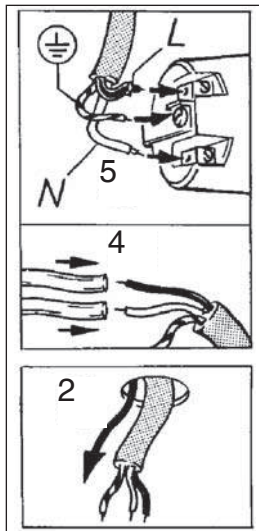
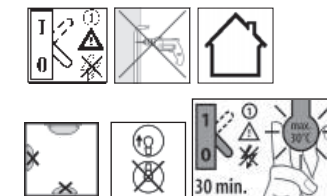

1xE27

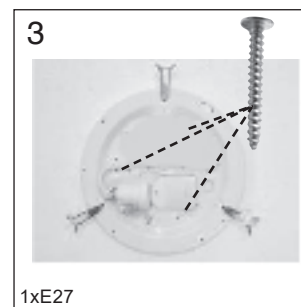
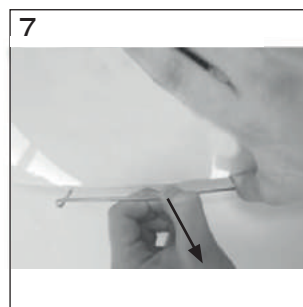
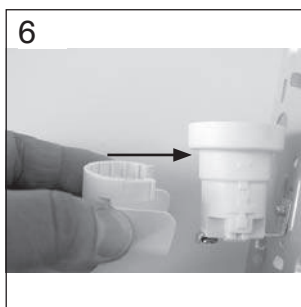

1xE27

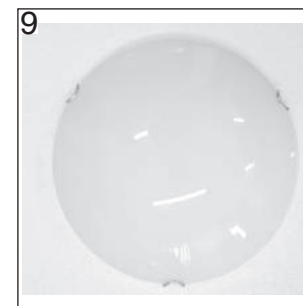
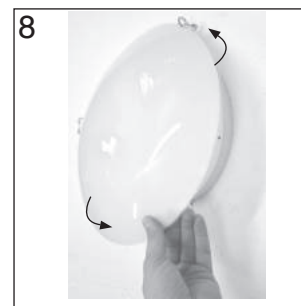
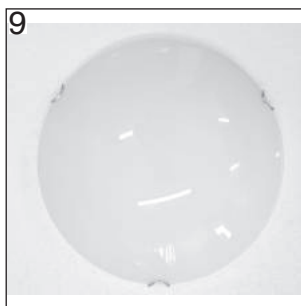
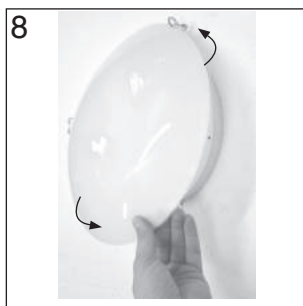
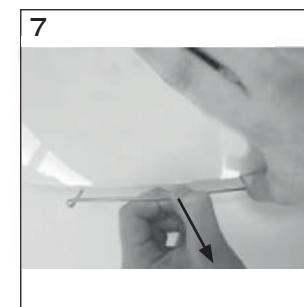
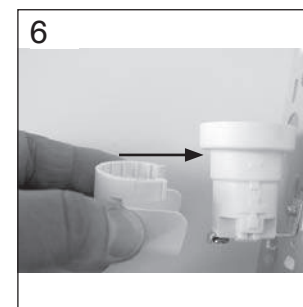

I Vi preghiamo di attenervi alle indicazioni riportate qui di seguito e di conservare le presenti istruzioni.

Dati tecnici: vedi etichetta della lampada!

1. Il collegamento elettrico va fatto eseguire esclusivamente da personale tecnico competente.
2. **Attenzione!** Prima di iniziare il montaggio non scordate di togliere la tensione dalla linea di rete, svitando la valvola o disinserendo l'interruttore salvavita!
3. Lampade per locale d'abitazione: Questa lampada può essere impiegata in locali abitativi e non in locali umidi e va comunque usata conformemente al rispettivo tipo di modello.
La lampada va montata esclusivamente al di fuori della zona di spruzzo (zona di protezione) della doccia. Riguardo la zona di spruzzo / di protezione vanno osservate le norme relative che vigono nei singoli paesi!
4. Gli elementi luminosi e i trasformatori sviluppano durante l'esercizio temperature elevate. Pericolo d'incendio in caso di uso improprio!
5. Lampade adatte solo per lampadine alogene "self-shielded" oppure lampadine alogene ai vapori metallici "self-shielded".
6. Le lampadine alogene diventano molto calde, si devono mantenere quindi a una certa distanza da materiali facilmente infiammabili (ad es. tende).
7. Fate attenzione ad utilizzare sempre il tipo di lampadina giusto e a non superare mai la potenza massima della lampada (vedere simbolo lampadina "max. ... W" sull'etichetta del corpo di illuminazione o sulla lampada)!

Non con riflettore di luce fredda!

8. Il vetro protettivo se rotto deve essere sostituito con uno nuovo prima di un ulteriore utilizzo della lampada.
9. Nel sostituire la lampadina evitare il contatto di questa con le dita, dal momento che le impronte delle dita diminuiscono la luminosità e la durata della lampada alogena.
10. Nel caso di danneggiamento del cavo flessibile esterno di questo apparecchio, esso dovrà essere sostituito esclusivamente dal fabbricante, dal suo rappresentante o da persona qualificata, ciò allo scopo di evitare pericoli.

Modifiche tecniche riservate!

Spiegazioni sulla classe di protezione

- Classe di protezione I = Questo proiettore è dotato di morsetto per il collegamento del conduttore di terra (cavo giallo/verde) il quale andrà allacciato al morsetto con il simbolo
- Classe di protezione II. = Questo proiettore è dotato di doppio isolamento e non deve essere allacciato ad un conduttore di protezione.

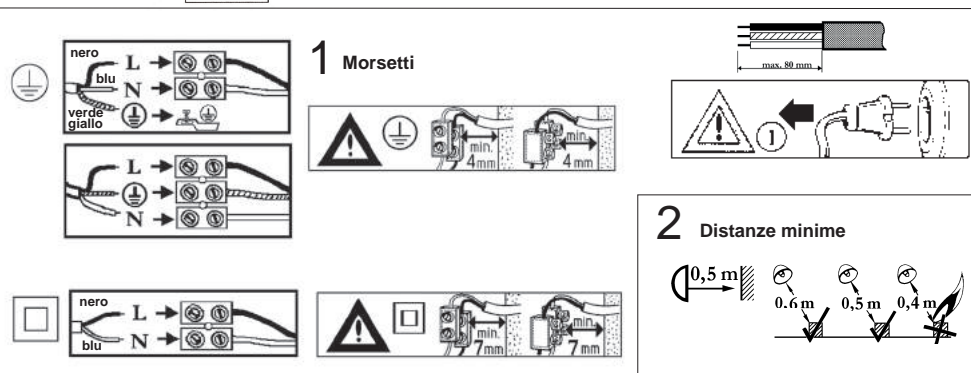
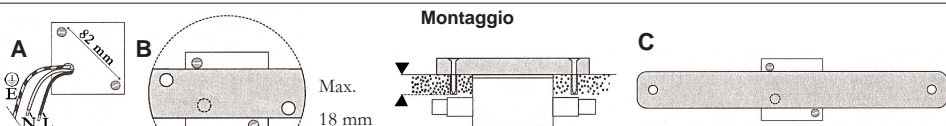

- Il simbolo sul prodotto indica che i prodotti elettrici di scarto non dovrebbero essere smaltiti con il materiale di scarto domestico. Si prega di riciclare presso le infrastrutture predisposte. Verificare con l'Autorità Locale o con il rivenditore per l'esposizione dell'avviso di riciclaggio.
- Quando la lampada è accesa, alcune parti della stessa possono diventare molto calde. Per evitare scottature è necessario evitare il contatto della pelle con queste parti della lampada. Per muovere e aggiustare la lampada, toccarla solo nei punti indicati.
- Questa lampada decorativa non è un giocattolo e non deve pertanto essere utilizzato in tal modo da bambini!
Le lampade dotate di morsetto non potrebbero essere usate su tessuti per arredi in camera da letto, letti, o tendaggi. Rischio di infiammabilità

I Vi preghiamo di attenervi alle indicazioni riportate qui di seguito e di conservare le presenti istruzioni.

Dati tecnici: vedi etichetta della lampada!

1. Il collegamento elettrico va fatto eseguire esclusivamente da personale tecnico competente.
2. **Attenzione!** Prima di iniziare il montaggio non scordate di togliere la tensione dalla linea di rete, svitando la valvola o disinserendo l'interruttore salvavita!
3. Lampade per locale d'abitazione: Questa lampada può essere impiegata in locali abitativi e non in locali umidi e va comunque usata conformemente al rispettivo tipo di modello.
La lampada va montata esclusivamente al di fuori della zona di spruzzo (zona di protezione) della doccia. Riguardo la zona di spruzzo / di protezione vanno osservate le norme relative che vigono nei singoli paesi!
4. Gli elementi luminosi e i trasformatori sviluppano durante l'esercizio temperature elevate. Pericolo d'incendio in caso di uso improprio!
5. Lampade adatte solo per lampadine alogene "self-shielded" oppure lampadine alogene ai vapori metallici "self-shielded".
6. Le lampadine alogene diventano molto calde, si devono mantenere quindi a una certa distanza da materiali facilmente infiammabili (ad es. tende).
7. Fate attenzione ad utilizzare sempre il tipo di lampadina giusto e a non superare mai la potenza massima della lampada (vedere simbolo lampadina "max. ... W" sull'etichetta del corpo di illuminazione o sulla lampada)!

Non con riflettore di luce fredda!

8. Il vetro protettivo se rotto deve essere sostituito con uno nuovo prima di un ulteriore utilizzo della lampada.
9. Nel sostituire la lampadina evitare il contatto di questa con le dita, dal momento che le impronte delle dita diminuiscono la luminosità e la durata della lampada alogena.
10. Nel caso di danneggiamento del cavo flessibile esterno di questo apparecchio, esso dovrà essere sostituito esclusivamente dal fabbricante, dal suo rappresentante o da persona qualificata, ciò allo scopo di evitare pericoli.

Modifiche tecniche riservate!

Spiegazioni sulla classe di protezione

- Classe di protezione I = Questo proiettore è dotato di morsetto per il collegamento del conduttore di terra (cavo giallo/verde) il quale andrà allacciato al morsetto con il simbolo
- Classe di protezione II. = Questo proiettore è dotato di doppio isolamento e non deve essere allacciato ad un conduttore di protezione.

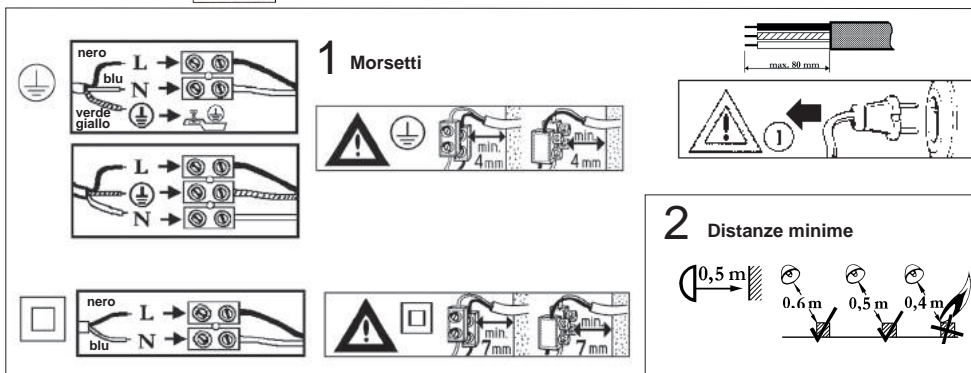
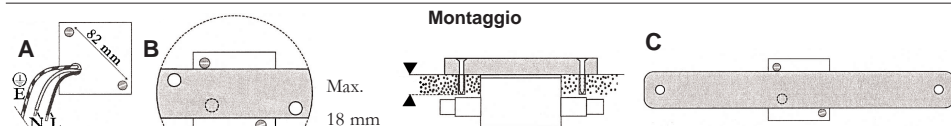

- Il simbolo sul prodotto indica che i prodotti elettrici di scarto non dovrebbero essere smaltiti con il materiale di scarto domestico. Si prega di riciclare presso le infrastrutture predisposte. Verificare con l'Autorità Locale o con il rivenditore per l'esposizione dell'avviso di riciclaggio.
- Quando la lampada è accesa, alcune parti della stessa possono diventare molto calde. Per evitare scottature è necessario evitare il contatto della pelle con queste parti della lampada. Per muovere e aggiustare la lampada, toccarla solo nei punti indicati.
- Questa lampada decorativa non è un giocattolo e non deve pertanto essere utilizzato in tal modo da bambini!
Le lampade dotate di morsetto non potrebbero essere usate su tessuti per arredi in camera da letto, letti, o tendaggi. Rischio di infiammabilità